

CORAX

CE 0082 UIAA EN 12277 type C

(EN) Climbing seat harness
(FR) Harnais cuissard d'escalade

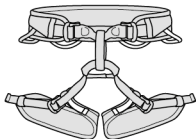

WARNING

Activities involving the use of this equipment are inherently dangerous. You are responsible for your own actions and decisions.

- Before using this equipment, you must:
- Read and understand all Instructions for Use.
 - Get specific training in its proper use.
 - Become acquainted with its capabilities and limitations.
 - Understand and accept the risks involved.



FAILURE TO HEED ANY OF THESE WARNINGS MAY RESULT IN SEVERE INJURY OR DEATH.

Traceability and markings / Traçabilité et marquage

CE 0082

- a. Body controlling the manufacture of this PPE
- b. Notified body that carried out the CE type inspection

APAVE SUDEUROPE SAS
8 rue Jean-Jacques Verazza
Z.A.C. Saumay-SéonCS 60193
13322 MARSEILLE CEDEX 16
N°0082

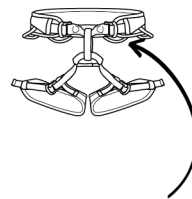

- c. Traceability: datamatrix = product reference + individual number

e. Serial number
YY M 0000000 000

- f. Year of manufacture
- g. Month of manufacture
- h. Lot number
- i. Individual identifier

- j. Standards

- k. Carefully read the instructions for use

- l. Model identification

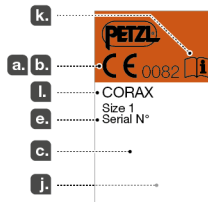

Warning symbols
Panneaux d'alertes



PETZL
F-38920 Croles
PETZL.COM
ISO 9001
© Petzl
Made in Malaysia



Sustaining our Community
Au service de la Communauté
FONDATION-PETZL.ORG

1. Field of application (text part) Champ d'application (partie texte)

2. Nomenclature Nomenclature

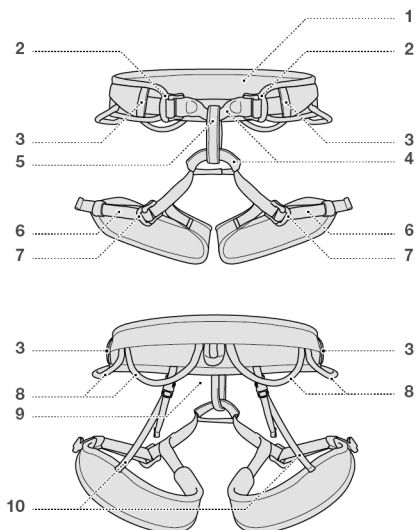

5. How to put the harness on Mise en place du harnais

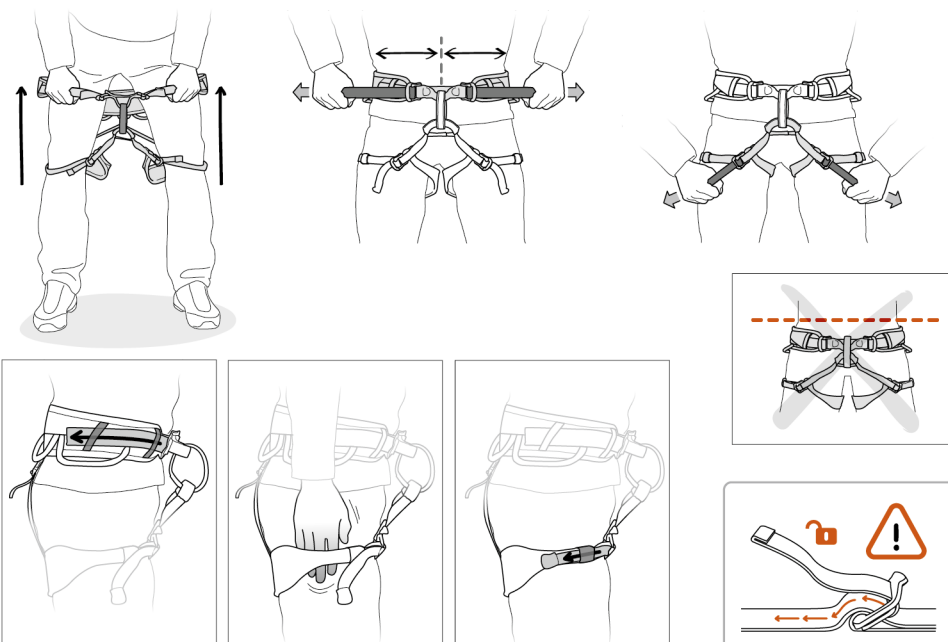

3. Inspection, points to verify (text part) Contrôle, points à vérifier (partie texte)

4. Compatibility (text part) Compatibilité (partie texte)

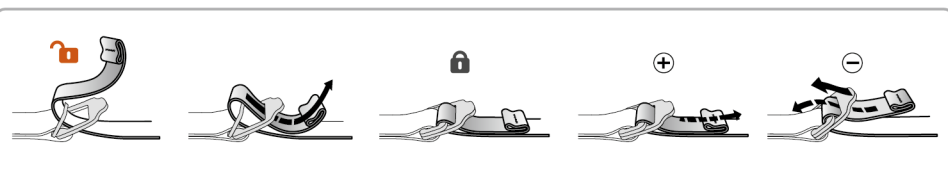

5. How to put the harness on
Mise en place du hamais

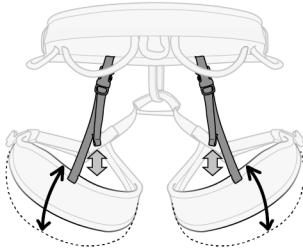
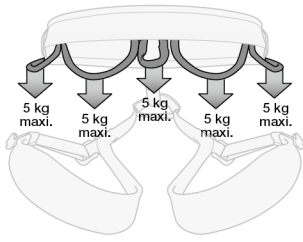

6. Tying in
Encordement

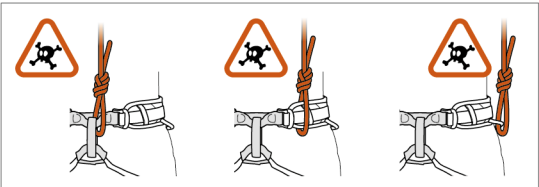
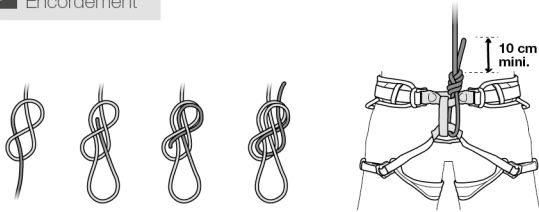

Specific use
Usage spécifique



Doing a "PARTNER CHECK"
Effectuer un "PARTNER CHECK"

Belayer / Assureur

Climber / Grimpeur

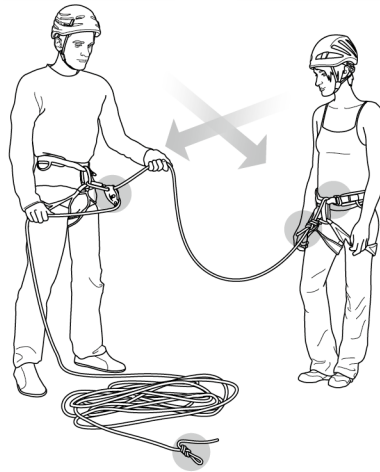

VIA FERRATA

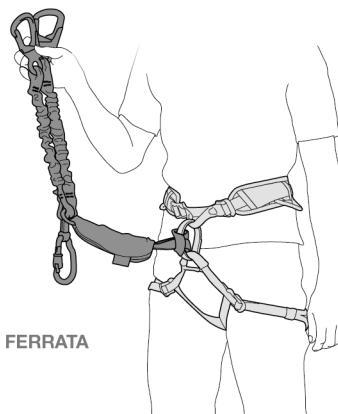

7. Installing a belay or rappel system
 Mise en place du système d'assurance
 (ou descente)

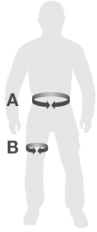
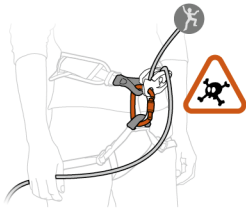

Size 1 - Taille 1

- A** 65 - 96 cm / 25,5 - 38 inch
- B** 48,5 - 59 cm / 19 - 23 inch

Size 2 - Taille 2

- A** 76 - 107 cm / 30 - 42 inch
- B** 54 - 67 cm / 21 - 26 inch

8. Textile products supplementary information
 Informations complémentaires produits textile

<p>A. Lifetime / Durée de vie</p> <p>Serial n° xxx xx xxxxx + 10 years ans</p>	<p>B. Markings / Marquage</p>	<p>C. Acceptable T° / T° tolérées</p> <p>+ 80°C / + 176°F - 40°C / - 40°F</p>
---	--------------------------------------	---

D. Precautions for use / Précautions d'usage

E. Cleaning - Disinfection / Nettoyage - désinfection

<p>F. Drying / Séchage</p> <p>+ 30°C maxi. / + 86°F maxi.</p>	<p>G. Storage - Transport / Stockage - transport</p> <p>+ 30°C / + 86°F + 10°C / + 60°F</p>
--	---

<p>H. Modifications - Repairs / Modifications - Réparations</p> <p>→ Petzl</p>	<p>I. FAQ - Contact / Questions - Contact</p> <p>→ petzl.com</p>
---	---

These instructions explain how to correctly use your equipment. Only certain techniques and uses are described. The warning symbols inform you of some potential dangers related to the use of your equipment, but it is impossible to describe them all. Check Petzl.com for updates and additional information. You are responsible for heeding each warning and using your equipment correctly. Any misuse of this equipment will create additional dangers. Contact Petzl if you have any doubts or difficulty understanding these instructions.

1. Field of application

Personal protective equipment (PPE). Climbing seat harness. This product must not be pushed beyond its limits, nor be used for any purpose other than that for which it is designed.

Responsibility

WARNING
Activities involving the use of this equipment are inherently dangerous. You are responsible for your own actions, decisions and safety.

Before using this equipment, you must:
- Read and understand all Instructions for Use.
- Get specific training in its proper use.
- Become acquainted with its capabilities and limitations.
- Understand and accept the risks involved.

Failure to heed any of these warnings may result in severe injury or death.

This product must only be used by competent and responsible persons, or those placed under the direct and visual control of a competent and responsible person. You are responsible for your actions, your decisions and your safety and you assume the consequences of same. If you are not able, or not in a position to assume this responsibility, or if you do not fully understand the Instructions for Use, do not use this equipment.

2. Nomenclature

(1) Waistbelt, (2) Waistbelt adjustment buckles, (3) Elastic keepers, (4) Tie-in point (bridge), (5) Belay loop, (6) Leg loop straps, (7) Leg loop adjustment buckles, (8) Gear loop, (9) Rear loop for haul rope, (10) Leg loop elastics.

3. Inspection, points to verify

Your safety is related to the integrity of your equipment. Petzl recommends a detailed inspection by a competent person at least once every 12 months (depending on current regulations in your country, and your conditions of usage). Follow the procedures described at Petzl.com. Record the results on your PPE inspection form: type, model, manufacturer contact info, serial number or individual number, dates: manufacture, purchase, first use, next periodic inspection, problems, comments, inspector's name and signature.

Before each use

Check the webbing at the tie-in points, the belay loop, the adjustment buckles and the safety stitching. Look for cuts, wear, swelling and damage due to use, to heat, and to contact with chemicals... Be particularly careful to check for cut or loose threads. Verify that the adjustment buckles operate properly.

During use

Regularly verify that the adjustment buckles are securely fastened. It is important to regularly monitor the condition of the product and its connections to the other equipment in the system. Make sure that all items of equipment are correctly positioned with respect to each other.

4. Compatibility

Verify that this product is compatible with the other elements of the system in your application (compatible = good functional interaction). Equipment used with your harness must meet current standards in your country (e.g. EN 12275 carabiners).

5. Harness donning and setup

Make sure the straps aren't twisted. Pass the excess webbing under the elastic keepers to help prevent accidental loosening of the buckles. Wet and icy harness straps are more difficult to adjust.

Adjustment and suspension test

This harness must be adjusted to fit snugly to reduce the risk of injury in case of a fall. You must move around and hang in the harness from the tie-in points to verify that the harness is comfortable and properly adjusted.

6. Tying in

Tie in to the two tie-in points. Systematically check your knot before starting to climb. **Specific use: with chest harness** (see drawing for paragraph 6)

7. Installing a belay or rappel system

Connect your belay or rappel system to your belay loop with a locking carabiner.

8. Additional information

When to retire your equipment:

WARNING: an exceptional event can lead you to retire a product after only one use, depending on the type and intensity of usage and the environment of usage (harsh environments, marine environment, sharp edges, extreme temperatures, chemicals...).

A product must be retired when:

- It is over 10 years old and made of plastic or textiles.
- It has been subjected to a major fall (or load).
- It fails to pass inspection. You have any doubt as to its reliability.
- You do not know its full usage history.
- When it becomes obsolete due to changes in legislation, standards, technique or incompatibility with other equipment...

Destroy these products to prevent further use.

Icons:
A. Lifetime: 10 years - B. Marking - C. Acceptable temperatures - D. Usage precautions - E. Cleaning/disinfection - F. Drying - G. Storage/transport - H. Maintenance - I. Modifications/repairs (prohibited outside of Petzl facilities, except replacement parts) - **J. Questions/contact**

3-year guarantee

Against any material or manufacturing defect. Exclusions: normal wear and tear, oxidation, modifications or alterations, incorrect storage, poor maintenance, negligence, uses for which this product is not designed.

Warning symbols

1. Situation presenting an imminent risk of serious injury or death. 2. Exposure to a potential risk of accident or injury. 3. Important information on the functioning or performance of your product. 4. Equipment incompatibility.

Traceability and markings

a. Body controlling the manufacture of this PPE - b. Notified body performing the CE type exam - c. Traceability: datamatrix = model number + serial number - d. Diameter - e. Serial number - f. Year of manufacture - g. Month of manufacture - h. Batch number - i. Individual identifier - j. Standards - k. Read the Instructions for Use carefully - l. Model identification

Cette notice explique comment utiliser correctement votre équipement. Seuls certaines techniques et usages sont présentés. Les panneaux d'alerte vous informent de certains dangers potentiels liés à l'utilisation de votre équipement, mais il est impossible de tous les décrire. Prenez connaissance des mises à jour et informations complémentaires sur Petzl.com. Vous êtes responsable de la prise en compte de chaque alerte et de l'utilisation correcte de votre équipement. Toute mauvaise utilisation de cet équipement sera à l'origine de dangers additionnels. Contactez Petzl si vous avez des doutes ou des difficultés de compréhension.

1. Champ d'application

Équipement de protection individuelle (EPI). Harnais coudard d'escalade. Ce produit ne doit pas être sollicité au-delà de ses limites ou dans toute autre situation que celle pour laquelle il est prévu.

Responsabilité

ATTENTION
Les activités impliquant l'utilisation de cet équipement sont par nature dangereuses. Vous êtes responsable de vos actes, de vos décisions et de votre sécurité.

Avant d'utiliser cet équipement, vous devez :
- Lire et comprendre toutes les instructions d'utilisation.
- Vous former spécifiquement à l'utilisation de cet équipement.
- Vous familiariser avec votre équipement, apprendre à connaître ses performances et ses limites.
- Comprendre et accepter les risques induits.

Le non-respect d'un seul de ces avertissements peut être la cause de blessures graves ou mortelles.

Ce produit ne doit être utilisé que par des personnes compétentes et avisées ou placées sous le contrôle visuel direct d'une personne compétente et avisée. Vous êtes responsable de vos actes, de vos décisions et de votre sécurité et en assumez les conséquences. Si vous n'êtes pas en mesure d'assumer cette responsabilité, ou si vous n'avez pas bien compris les instructions d'utilisation, n'utilisez pas cet équipement.

2. Nomenclature

(1) Ceinture, (2) Boucles de réglage de ceinture, (3) Passants élastiques, (4) Point d'encordement (pontet), (5) Anneau d'assurance, (6) Sangles de cuisse, (7) Boucles de réglage des cuisses, (8) Porte-matériel, (9) Boucle arrière pour corde de hissage, (10) Élastiques de cuisses.

3. Contrôle, points à vérifier

Votre sécurité est liée à l'intégrité de votre équipement. Petzl conseille une vérification approfondie, par une personne compétente, au minimum tous les 12 mois (en fonction de la réglementation en vigueur dans votre pays et de vos conditions d'utilisation). Respectez les modes opératoires décrits sur Petzl.com. Enregistrez les résultats sur la fiche de vie de votre EPI : type, modèle, coordonnées du fabricant, numéro de série ou numéro individuel, dates : fabrication, achat, première utilisation, prochains examens périodiques, défauts, remarques, nom et signature du contrôleur.

Avant toute utilisation

Vérifiez les sangles au niveau des points d'encordement, de l'anneau d'assurance, des boucles de réglage et des coutures de sécurité. Surveillez les coupures, usures, gonflements et dommages dus à l'utilisation, à la chaleur, aux produits chimiques... Attention aux fils coupés ou distendus. Vérifiez le bon fonctionnement des boucles de réglage.

Pendant l'utilisation

Vérifiez régulièrement le bon serrage des boucles de réglage. Il est important de contrôler régulièrement l'état du produit et de ses connexions avec les autres équipements du système. Assurez-vous du bon positionnement des équipements les uns par rapport aux autres.

4. Compatibilité

Vérifiez la compatibilité de ce produit avec les autres éléments du système dans votre application (compatibilité = bonne interaction fonctionnelle). Les éléments utilisés avec votre harnais doivent être conformes aux normes en vigueur dans votre pays (mousquetons EN 12275 par exemple).

5. Mise en place du harnais

Vérifiez l'absence de vrille sur les sangles. Passez le surplus de sangle sous les passants élastiques pour éviter le desserrage intempestif des boucles. Les sangles humides et gelées du harnais sont plus difficiles à régler.

Réglage et test de suspension

Ce harnais doit être ajusté proche du corps pour réduire le risque de blessure en cas de chute. Vous devez effectuer des mouvements et un test de suspension sur les points d'encordement pour vérifier le confort et le réglage.

6. Encordement

Encordez-vous sur les deux points d'encordement. Vérifiez systématiquement votre nœud avant de commencer à grimper.

Usage spécifique harnais torse
(voir dessin paragraphe 6)

7. Mise en place du système d'assurance (ou descente)

Connectez votre système d'assurance, ou de descente, à votre anneau d'assurance par un mousqueton à verrouillage.

8. Informations complémentaires

Mise au rebut :

ATTENTION, un événement exceptionnel peut vous conduire à rebuter un produit après une seule utilisation (type et intensité d'utilisation, environnement d'utilisation : milieux agressifs, milieu marin, arêtes coupantes, températures extrêmes, produits chimiques...).

Un produit doit être rebuté quand :

- Il a plus de 10 ans et est composé de plastique ou de textile.
- Il a subi une chute importante (ou effort).
- Le résultat des vérifications du produit n'est pas satisfaisant. Vous avez un doute sur sa fiabilité.
- Vous ne connaissez pas son historique complet d'utilisation.
- Quand son usage est obsolète (évolution législative, normative, technique ou incompatibilité avec d'autres équipements...).

Détruisez ces produits pour éviter une future utilisation.

Pictogrammes :

A. Durée de vie : 10 ans - B. Marquage - C. Températures tolérées - D. Précautions d'usage - E. Nettoyage/désinfection - F. Séchage - G. Stockage/transport - H. Entretien - I. Modifications/réparations (interdites hors des ateliers Petzl sauf pièces de rechange) - **J. Questions/contact**

Garantie 3 ans

Contre tout défaut de matière ou fabrication. Sont exclus : usure normale, oxydation, modifications ou retouches, mauvais stockage, mauvais entretien, négligences, utilisations pour lesquelles ce produit n'est pas destiné.

Panneaux d'alerte

1. Situation présentant un risque imminent de blessure grave ou mortelle. 2. Exposition à un risque potentiel d'incident ou de blessure. 3. Information importante sur le fonctionnement ou les performances de votre produit. 4. Incompatibilité matérielle.

Tracabilité et marquage

a. Organisme contrôlant la fabrication de cet EPI - b. Organisme notifié intervenant pour l'examen CE de type - c. Tracabilité : datamatrix = référence produit + numéro individuel - d. Diamètre - e. Numéro individuel - f. Année de fabrication - g. Mois de fabrication - h. Numéro de lot - i. Identifiant individuel - j. Normes - k. Lire attentivement la notice technique - l. Identification du modèle

本書では、製品の正しい使用方法を説明しています。技術や使用方法については、いくつかの例のみを掲載しています。製品の使用に関連する危険については、警告のマークが付いています。ただし、製品の使用に関連する危険の全てをここに網羅することはできません。最新の情報や、その他の補足情報等は Petzl.com で参照できますので、定期的に確認してください。警告および注意事項に留意し、製品を正しく使用する事は、ユーザーの責任です。本製品の誤使用は危険を増加させます。疑問点や不明な点は(株)アルテリア(TEL 04-2968-3733)にご相談ください。

1.用途

本製品は個人保護用具(PPE)です。クライミング用シットハーネスです。本製品の限界を超えるような使用をしないでください。また、本来の用途以外での使用はしないでください。

責任

警告
この製品を使用する活動には危険が伴います。ユーザー各自が自身の行為、判断、および安全の確保についてその責任を負うこととします。

使用する前に必ず:
-取扱説明書をよく読み、理解してください
-この製品を正しく使用するための適切な指導を受けてください
-この製品の機能とその限界について理解してください
-この製品を使用する活動に伴う危険について理解してください

これらの注意事項を無視または軽視すると、重度の傷害や死につながる場合があります。

この製品は使用方法を熟知して責任能力のある人、あるいはそれらの人から目の届く範囲で直接指導を受けられるのみ使用してください。

ユーザー各自が自身の行為、判断、および安全の確保について責任を負い、またそれによって生じる結果についても責任を負うこととします。各自で責任がとれない場合や、その立場にない場合、また取扱説明の内容を理解できない場合は、この製品を使用しないでください。

2.各部の名称

(1) ウエストベルト、(2) ウエストベルト調節バックル、(3) ストラップリテイナー、(4) タインポイント、(5) ビレイループ、(6) レッグループストラップ、(7) レッグループ調節バックル、(8) ギャループ、(9) トレイルラインループ、(10) 伸縮性レッグループストラップ

3.点検のポイント

器具の状態は、ユーザーの安全に大きく関係します。ベツルは、十分な知識を持つ適任者による詳細点検を、少なくとも12ヶ月ごとに行うことをお勧めします(国や地域における法規や、使用状態によっても変わります)。Petzl.com で説明されている方法に従って点検してください。点検の結果を記録してください。点検記録に含める内容:種類、モデル、製造者の連絡先、個別番号、製造日、購入日、初回使用時の日付、次回点検予定日、問題点、コメント、点検者の名前と署名。

毎回、使用前に

タインポイントのウェビング、ビレイループ、調節バックル、及び主要な縫製部分を点検してください。使用による切れ目や磨耗、毛羽立ち、熱や化学製品との接触等による損傷がないことを確認してください。縫製部分が切れたりゆるんだりしていないことを特に注意して確認してください。調節バックルが正常に機能することを確認してください。

使用中の注意点

調節バックルがしっかりと締められていることを常に確認してください。この製品および併用する器具(連結している場合は連結部を含む)に常に注意を払い、状態を確認してください。全ての構成器具が正しくセットされていることを確認してください。

4.適合性

この製品がシステムの中のその他の器具と併用できることを確認してください(併用できる=相互の機能を妨げない)。本製品と併用する器具は、使用する国における最新の規格に適合していなければなりません(例:ヨーロッパにおけるコネクターの規格 EN 12275)。

5.ハーネスの装着および調節方法

ストラップがよじれていないことを確認してください。不意にバックルがゆるまないように、余分なストラップはストラップリテイナーに通してください。ハーネスのストラップが濡れているまたは凍っている場合は、調節が難しくなります。

調節の確認

墜落の際に怪我をする危険を低減するため、ハーネスは体にフィットするよう調節してください。ハーネスが正しくフィットし、使用目的に見合う快適性が得られることを必ず確認してください。ハーネスを装着した状態で動いたり、タインポイントから吊り下がったりして、適切に調節されていることを確認してください。

6.ロープの接続

必ず上下のタインポイントにロープを通します。登り始める前に必ず結び目を確認してください。**特殊な使用: チェストハーネスと併用**(図6の通りにセットしてください)

7.ビレイまたは懸垂下降用の器具のセット

ビレイまたは懸垂下降用の器具はロックングカラビナを使用してビレイループに取り付けてください。

8.補足情報

廃棄基準:

警告:極めて異例な状況においては、1回の使用で損傷が生じ、その後使用不可能になる場合があります(劣悪な使用環境、海に近い環境での使用、鋭利な角との接触、極端な高/低温下での使用や保管、化学薬品との接触等)。以下のいずれかに該当する製品は以後使用しないでください:
-プラスチック製品または繊維製品で、製造日から10年以上経過した。
-大きな墜落を止めた、あるいは非常に大きな荷重がかかった。
-点検において使用不可と判断された。製品の状態に疑問がある。
-完全な使用履歴が分からない。
-該当する規格や法律の変更、新しい技術の発達、また新しい製品との併用に適さない等の理由で、使用には適さないと判断された。
このような製品は、以後使用されることを避けるため廃棄してください。

アイコン:

A.耐用年数: 10年 - B.マーキング - C.使用温度 - D.使用上の注意 - E.クリーニング/消毒 - F.乾燥 - G.保管/持ち運び - H.メンテナンス - I.改造/修理(パーツの交換を除き、ベツルの施設外での製品の改造および修理を禁じます) - J.問い合わせ

3年保証

原材料および製造過程における全ての欠陥に対して適用されます。以下の場合には保証の対象外とします:通常の磨耗や傷、酸化、改造や改変、不適切な保管方法、メンテナンスの不足、事故または過失による損傷、不適切または誤った使用方法による故障。

警告のマーク

1.重傷または死につながる恐れがあります。2.事故や怪我につながる危険性があります。3.製品の機能や性能に関する重要な情報です。4.してはいけない内容です。

トレーサビリティとマーキング

a.この個人保護用具の製造を監査する公認機関 - b.CE 適合評価試験公認機関 - c.トレーサビリティ: データマトリクスコード = 製品番号 + 個別番号 - d.直径 - e.個別番号 - f.製造年 - g.製造月 - h.ロット番号 - i.個体識別番号 - j.規格 - k.取扱説明書をよく読んでください - l.モデル名

KR

本説明書は、장비를 정확하게 사용하는 방법을 설명한다. 특정 기술 및 사용방법만을 소개한다. 사용자의 장비 사용과 관련된 잠재적인 위험에 대한 정보를 전달하나 모든 것을 설명하는 것은 불가능하다. 최신 정보 및 추가 정보는 Petzl.com을 확인한다. 각각의 경고 내용 확인 및 정확한 장비 사용은 사용자에게 책임이 있다. 장비의 오용은 추가적인 위험을 야기할 수 있다. 본 설명서를 이해하는데 어려운 점이나 의문점이 있으면 (주)안티푸르나라 연락한다.

1. 적용 분야

개인 보호 장비 (PPE), 클라이밍용 하단 안전벨트. 본 제품은 자체 강도 이상으로 힘을 가해서는 절대 안되며 제작 용도 이외의 다른 목적으로 사용되어서는 안된다.

책임

주의사항

이 장비의 사용과 관련된 활동은 위험성이 내재되어 있다. 자신의 행동이나 결정, 그리고 안전에 대한 책임은 사용자에게 있다.

이 장비를 사용하기 전에, 반드시 알아야 할 사항:
- 사용에 관한 모든 설명서를 읽고 이해하기.
- 장비의 적절한 사용을 위한 구체적인 훈련받기.
- 장비의 사용법과 사용 한도에 대해 숙지하고 친숙해지기.
- 관련된 위험을 이해하고 숙지하기.

이런 경고를 읽지 않으면 심각한 부상이나 사망을 초래할 수 있다.

이 장비는 전문가와 책임질 수 있는 사람만이 사용할 수 있고, 전문가의 직접적이고 눈으로 볼 수 있는 통솔 아래 사용되어야 한다. 행동이나 결정, 그리고 안전에 대한 책임은 사용자에게 있으며 결과물에 대해 예측할 수 있어야 한다. 모든 위험을 책임질 능력이 없거나 그런 위치에 있지 않다면, 그리고 사용설명서를 충분히 이해하지 못했다면 본 장비를 사용하지 않는다.

2. 부분명칭

(1) 허리벨트, (2) 허리벨트 조절 버클, (3) 탄력 밴드, (4) 연결 지점(다리), (5) 확보 고리, (6) 다리 고리 스트랩, (7) 다리 고리 조절 버클, (8) 장비걸이, (9) 운반 로프용 뒤쪽 고리, (10) 다리 고리 신축성 밴드.

3. 검사 및 확인사항

사용자의 안전은 장비의 상태와 연관성이 있다. 페츨은 적어도 일년에 한 번 이상 전문가의 세부 검사를 받을 것을 권장한다(사용 국가의 현재 규정과 사용자의사용 환경에 따른 것). 페츨의 웹사이트 Petzl.com에 설명된 절차를 따른다. PPE 장비 서식에 유형, 모델, 제조자 정보, 일련번호 또는 개별 번호, 제조일, 구매일, 최초 사용일, 검사 내용, 문제점, 검사관의 이름 및 서명 등의 PPE 검사 결과를 기록한다.

매번 사용 전에

연결 지점, 빌레이 고리, 조절 버클, 안전 박음질 부분의 웨빙 상태를 확인한다. 절단, 마모, 부풀림, 사용상 또는 열, 화학제품 등으로 인한 손상된 부분이 있는지 확인한다. 특히, 박음질된 실이 끊이거나 느슨해진 부분이 있는지 유심히 관찰한다. 조절 버클이 잘 작동되지 확인한다.

제품 사용 중

조절 버클이 안전하게 조여졌는지 정기적으로 확인한다. 제품의 상태와 장치에 연결된 다른 장비와의 연결 부분을 정기적으로 검사하는 것이 매우 중요하다. 장비에 연결된 모든 아이템들이 잘 연결되어 정확한 위치에 있는지 확인한다.

4. 호환성

본 제품이 사용자 다른 장비와 호환 되는지 확인한다 (호환이 된다 순기능적 상호작용). 본 안전벨트와 함께 사용되는 장비는 사용 국가의 현재 기준에 부합되어야만 한다(예, EN 12275 카라비너).

5. 안전대 착용 및 세팅

스트랩이 꼬이지 않았는지 확인한다. 버클이 우발적으로 풀리는 것을 예방하기 위해 탄력 밴드 아래로 여분의 웨빙을 넣는다. 안전대의 끈이 젖은 상태 또는 얼어있는 상태이면 조절이 더욱 어렵다.

조절 및 매달리기 실험

추락이 발생할 경우를 대비하여 부상을 줄이기 위해 안전벨트를 꼭 맞게 조절해야 한다. 안전벨트가 몸에 잘 맞는지 편안하지 확인하기 위해 움직여 보거나 매달려 본 후, 사이즈를 적절하게 조절한다.

6. 로프 연결

두 개의 지점을 하나로 연결. 클라이밍을 시작하기 전 매듭의 상태를 체계적으로 확인한다. **특정 사용: 상단 안전벨트와 함께 사용하는 경우** (6번 단락 그림 참조)

7. 확보 또는 라펠 시스템 설치

잠금 카라비너를 사용하여 확보 또는 라펠 시스템을 빌레이 고리에 연결한다.

8. 추가 정보

장비 폐기 시점:
경고: 제품의 수명은 제품의 형태, 사용 강도 및 사용 환경에 따라 단 한번의 사용으로도 줄어 들 수도 있다 (거친 환경, 고습 환경, 날카로운 모서리, 극한의 기온, 화학 제품 등).

다음과 같은 상태에서는 제품 사용을 중단한다.
- 폴리스티어나 섬유 재질의 장비가 최소 10년 사용되었을 경우.
- 심한 추락이나 하중을 받은 적이 있는 경우.
- 검사에 통과하지 못한 경우, 장비의 보정상태가 의심되는 경우.

- 장비에 대한 기록을 전혀 모를 경우.
- 적용 규정, 기준, 기술의 변화 또는 다른 장비와 호환되지 않는 경우 등. 이러한 장비가 다시 사용되는 일이 없도록 폐기할 것. **제품 참조:**
A. 수명: 10년 - B. 마킹 - C. 허용 온도 - D. 사용 주의사항 - E. 세탁/살균 - F. 건조 - G. 보관/운반 - H. 제품 관리 - I. 수리/수선 (페츨 시설 외부에서는 부품 교체를 제외한 수리 금지) - J. 문의사항/연락

3년간 보증

원자재 또는 제조상의 결함에 대해 3년간의 보증기간을 갖는다. 제외: 일반적인 마모 및 찢김, 산화, 제품 변형 및 개조, 부적절한 보관, 올바르게 않은 유지 관리, 사용상 부주의, 제작 용도 이외의 사용 등.

주의 사항

1. 심각한 부상 또는 사망의 갑작스런 위험이 존재하는 상황. 2. 사고 또는 부상의 잠재적인 위험에 노출. 3. 사용자의 장비의 성능 및 작업 수행에 대한 중요한 정보. 4. 장비 비호환성.

추천 가능성과 제품 부호

a. 본 PPE 장비 제조 인증 기관 - b. CE 유형 시험 수행 기관 - c. 추적 가능성: 데이터 매트릭스 = 제품 코드 + 일련 번호 - d. 직경 - e. 일련 번호 - f. 제조 년도 - g. 제조월 - h. 배치 번호 - i. 개별 식별번호 - j. 기준 - k. 사용 설명서를 주의깊게 읽는다 - l. 모델 확인

